

# REHAU GRAZIO

ТЕХНИЧЕСКАЯ ИНФОРМАЦИЯ  
СЕЧЕНИЯ ПРОФИЛЕЙ



# REHAU GRAZIO

## СЕЧЕНИЯ ПРОФИЛЕЙ

### Содержание

Профили коробок . . . . .	2
Профили импостов / поперечин . . . . .	4
Профили створок . . . . .	5
Профили для безимпостных окон . . . . .	6
Детали для механических соединений, аксессуары . . . . .	10
Детали для механических соединений, аксессуары . . . . .	11
Шаблоны . . . . .	12
Комплектующие для сборки дверей . . . . .	12
Армирование . . . . .	13
Список артикулов . . . . .	16
Условные обозначения . . . . .	18

# REHAU GRAZIO

## СЕЧЕНИЯ ПРОФИЛЕЙ

### Профили коробок

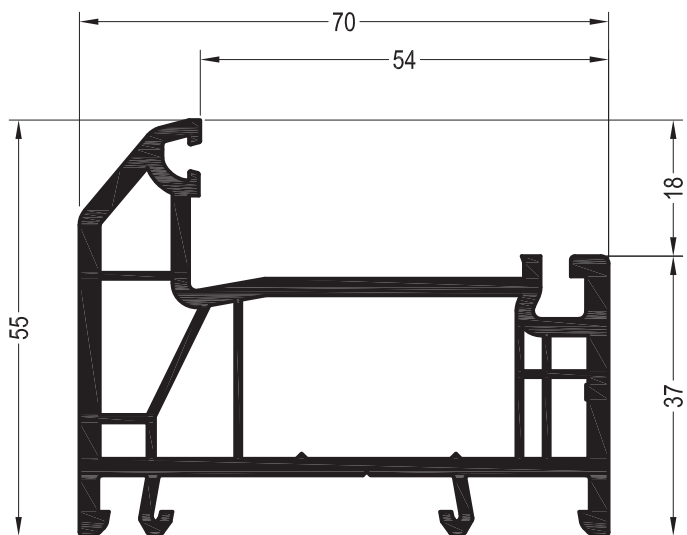





Коробка 55

1505500 

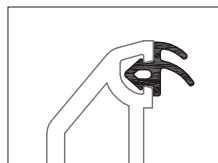

 36

Уплотнения остекления: см. „Указания по остеклению“



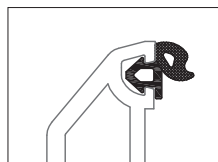

	1864952
	1865530
	1835171

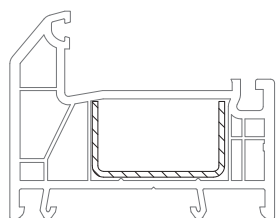

	1884952
	1865535



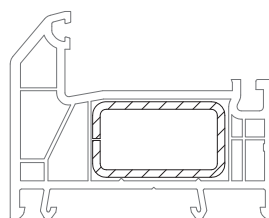

35 x 20

	<b>1245536</b>
	1,5
lx	2
ly	0,42
	6



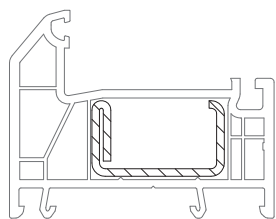

35 x 20

	<b>1239583</b>	<b>1261709 @</b>
	1,5	2
lx	2,3	2,9
ly	0,98	1,2
	6	6



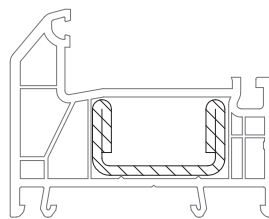

35 x 20

	<b>1261831@</b>	<b>1261841</b>
	1,5	2
lx	2,5	3,1
ly	0,56	0,69
	6	6



35 x 20

	<b>1245526</b>
	2,5
lx	4,2
ly	0,89
	6

# REHAU GRAZIO

## СЕЧЕНИЯ ПРОФИЛЕЙ

### Профили коробок

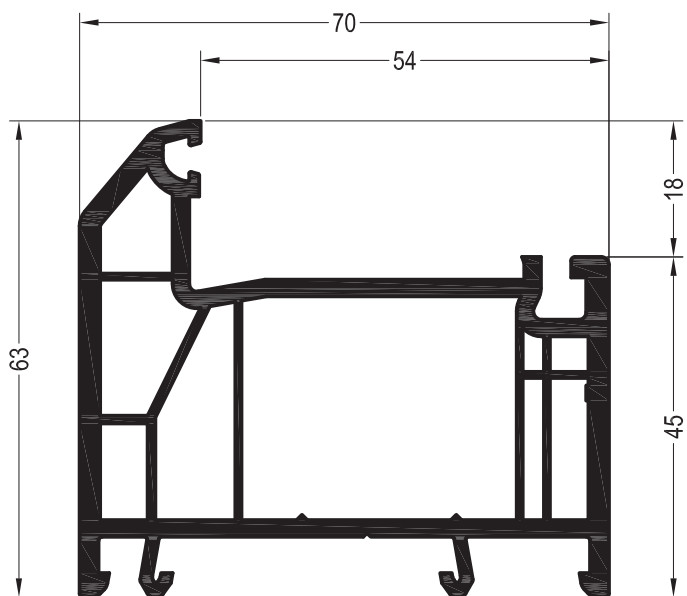





Коробка 63

1505510 

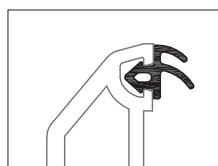

 36

Уплотнения остекления: см.  
„Указания по остеклению“



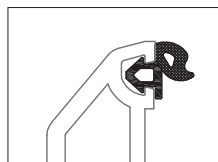

	1864952
	1865530
	1835171

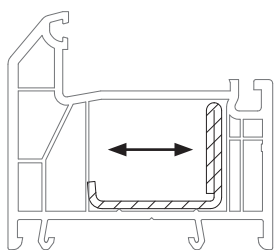

	1884952
	1865535



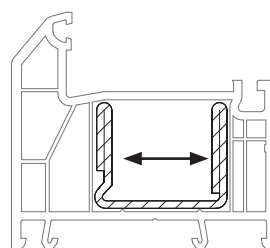

35,5 x 28

	<b>1244546@</b>
	2
lx	2,2
ly	1,3
	6



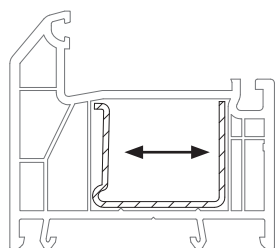

35 x 28

	<b>1244536</b>
	2
lx	5,0
ly	2,0
	6



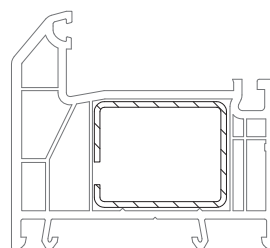

35 x 28

	<b>1244506</b>
	1,5
lx	2,5
ly	1,1
	6



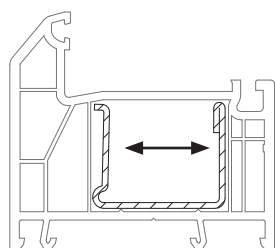

35 x 28

	<b>1237091@</b>	<b>1249934@</b>
	1,5	2
lx	2,8	3,4
ly	2,1	2,6
	6	6



35 x 28



	<b>1244516</b>	<b>1244526</b>
	1,5	2
lx	2,7	3,5
ly	1,3	1,7
	6	6

# REHAU GRAZIO

## СЕЧЕНИЯ ПРОФИЛЕЙ

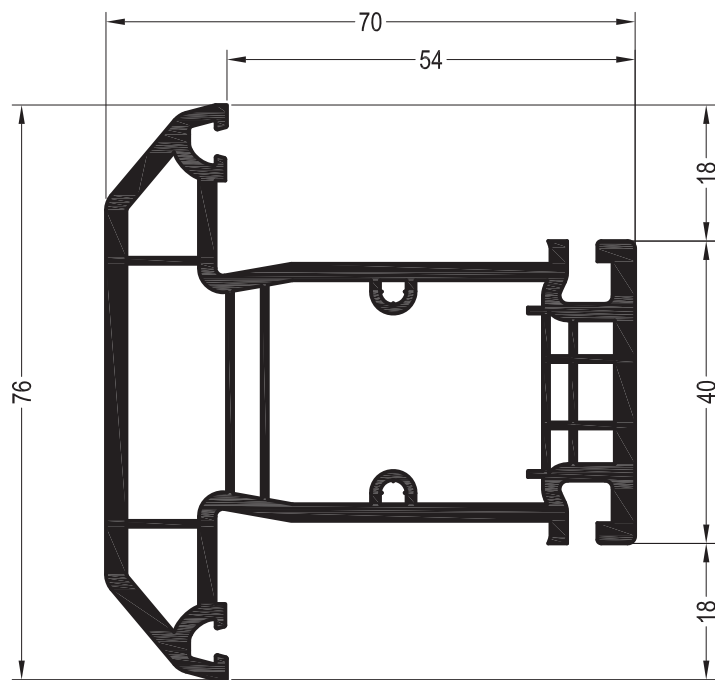

### Профили импостов / поперечин



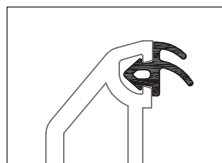

Импост 76  
**1505600**   
 36

Уплотнения остекления: см.  
 „Указания по остеклению“



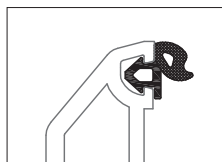

	<b>1864952</b>
	<b>1865530</b>
	<b>1835171</b>

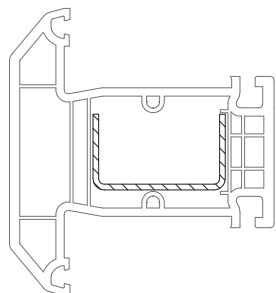

	<b>1884952</b>
	<b>1865535</b>



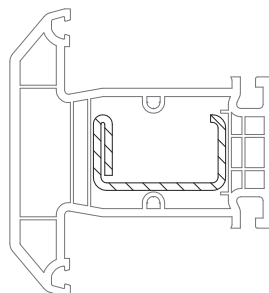

35 x 20

	<b>1245536</b>
	1,5
lx	2
ly	0,42
	6



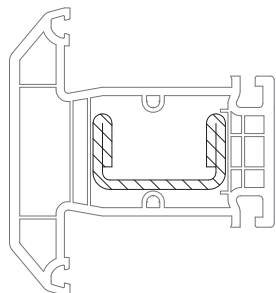

35 x 20

	<b>1261831@</b>	<b>1261841</b>
	1,5	2
lx	2,5	3,1
ly	0,56	0,69
	6	6



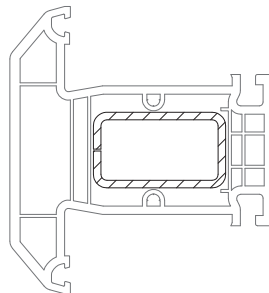

35 x 20

	<b>1245526</b>
	2,5
lx	4,2
ly	0,89
	6



35 x 20



	<b>1239583</b>	<b>1261709@</b>
	1,5	2
lx	2,3	2,9
ly	0,98	1,2
	6	6

# REHAU GRAZIO

## СЕЧЕНИЯ ПРОФИЛЕЙ

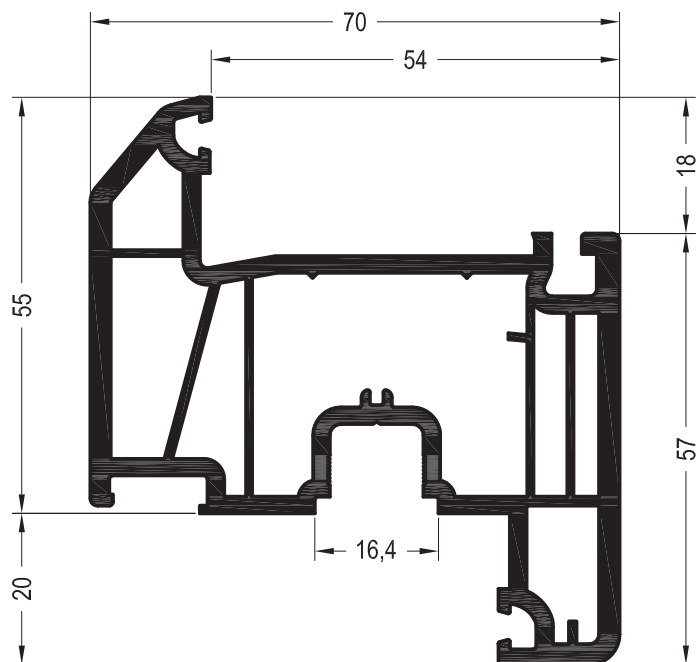

### Профили створок



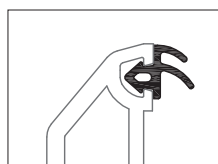

Створка Z55  
**1505700**   
 36

Уплотнения остекления: см.  
 „Указания по остеклению“



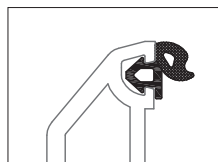

	<b>1864952</b>
	<b>1865530</b>
	<b>1835171</b>

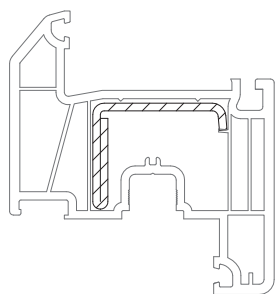

	<b>1884952</b>
	<b>1865535</b>



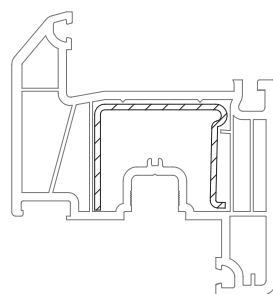

35,5 x 28

	<b>1244546</b>
	2
lx	2,2
ly	1,3
	6



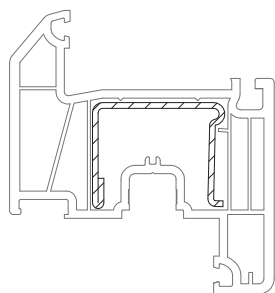

35 x 28

	<b>1244506</b>
	1,5
lx	2,5
ly	1,1
	6



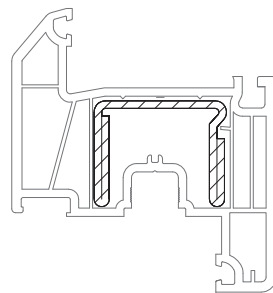

35 x 28

	<b>1244516</b>	<b>1244526</b>
	1,5	2
lx	2,7	3,4
ly	1,3	1,7
	6	6



35 x 28

	<b>1244536</b>
	2
lx	5,0
ly	2,0
	6

# REHAU GRAZIO

## СЕЧЕНИЯ ПРОФИЛЕЙ

### Профили для безимпостных окон

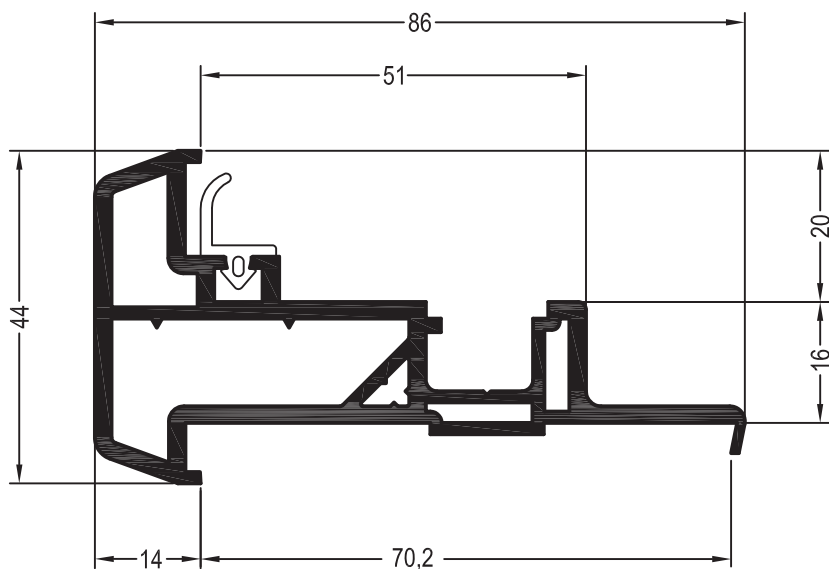

Штульп 70



1550085   

1599085    @

 36

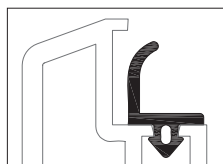

### Уплотнения для ремонта

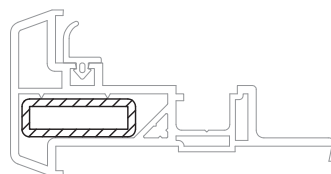
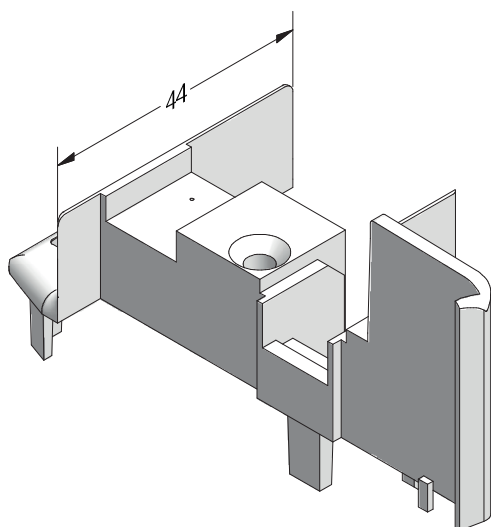

	1864940
	1865650
	1835181



30 x 10

	1252924@
	2
lx	1,3
ly	0,20
	6

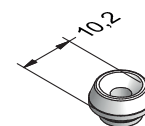
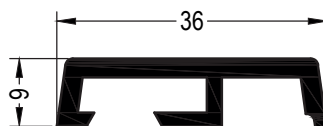

Торцевой колпачок штульпа 70,

ASA

1356410   @  @

1356411   @  @

 50

Внутренний нащельник на стык

в окне со штульпом

1560950 

 72

1595220  @

 36

Ниппель под шуруп,

ASA

1264230 

 1000



# REHAU GRAZIO

## СЕЧЕНИЯ ПРОФИЛЕЙ

### Профили для безимпостных окон

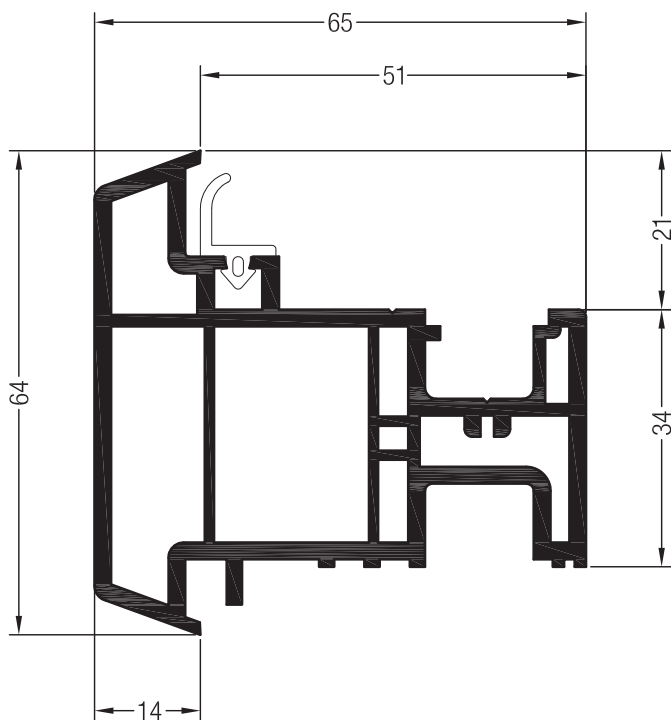

Ложный импост №1

1550535 @

36

1599535

24

Уплотнения для ремонта



	1864940
	1865650
	1835181

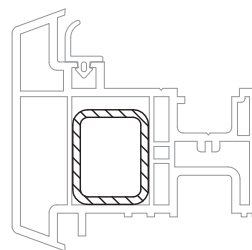
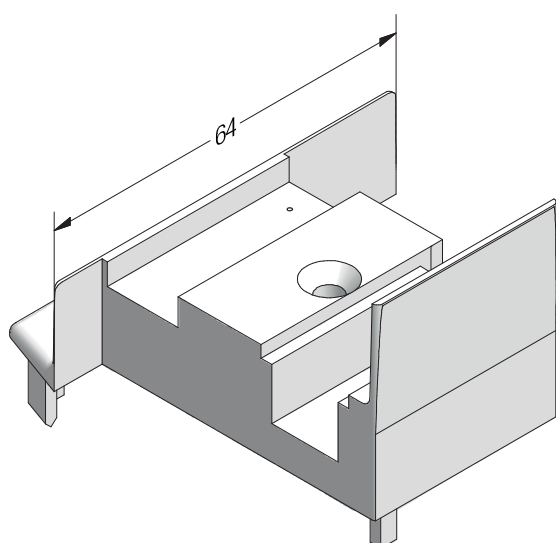

25 x 20

	1258524@
	2
lx	0,87
ly	1,2
	6

Торцевой колпачок ложного импоста,  
ASA

1356510 @ @

1356511 @ @

50

# REHAU GRAZIO

## СЕЧЕНИЯ ПРОФИЛЕЙ

### Профили для безимпостных окон

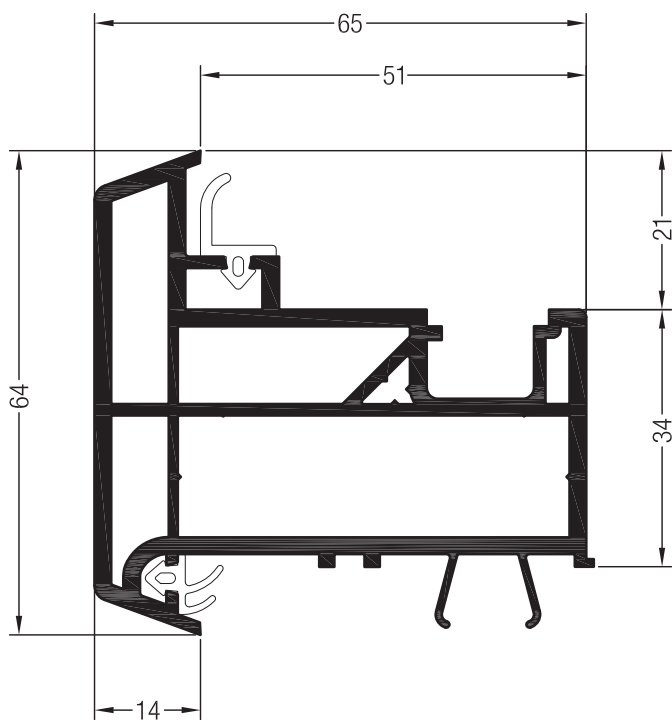

#### Ложный импост 70

1550775   



 36

1599775   

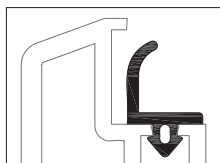

 24

#### Уплотнения для ремонта



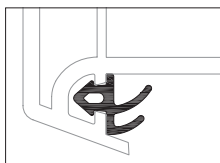

	1864940
	1865650
	1835181

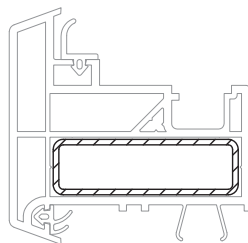
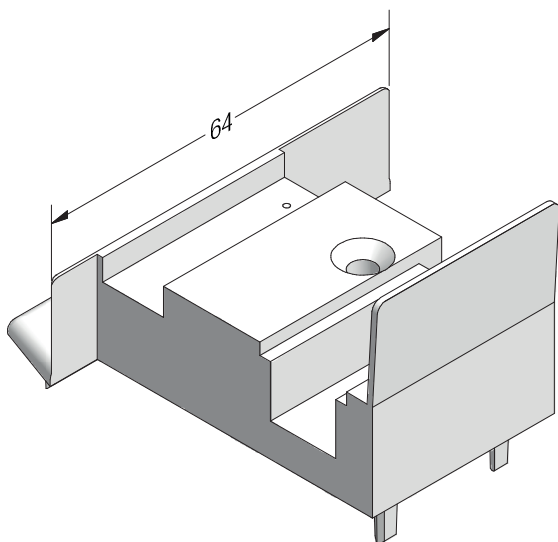

	1864952
	1835171
	1865530



50 x 15

	1222065
	1,5
lx	4,9
ly	0,7
	6

#### Торцевой колпачок ложного импоста 70

ASA

1356610   

1356611   

 50

# REHAU GRAZIO

## СЕЧЕНИЯ ПРОФИЛЕЙ

### Профили для безимпостных окон

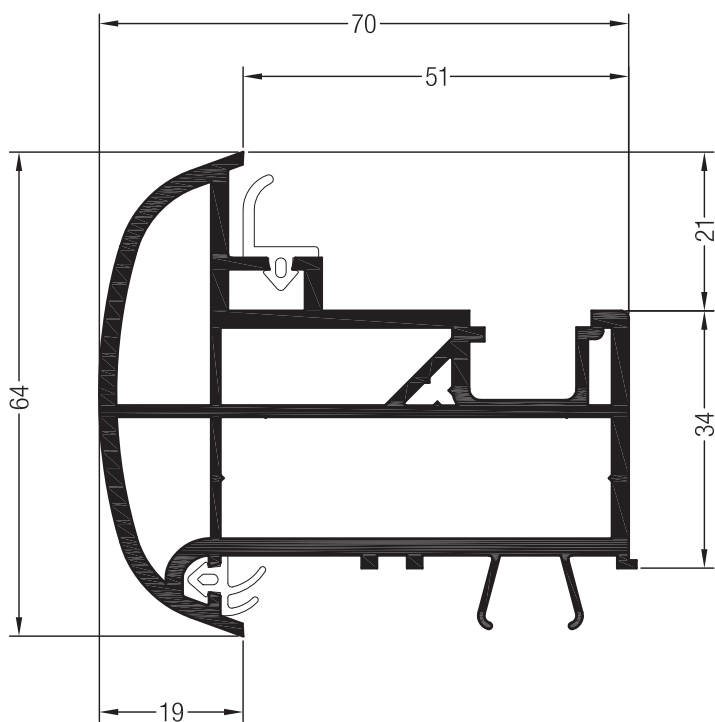

Ложный импост 70 круглый

1550536 @ @

36

1599536 @

24

Уплотнения для ремонта

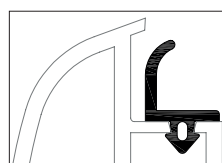

	1864940
	1865650
	1835181

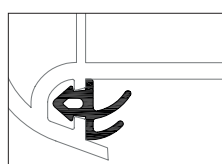

	1864952
	1835171
	1865530

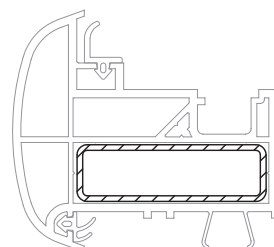
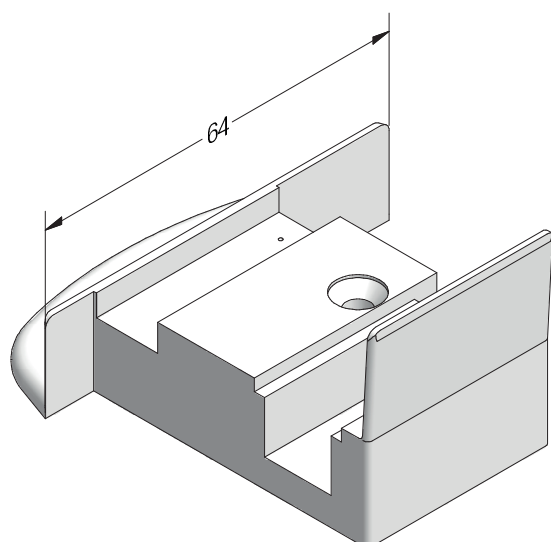

50 x 15

	1222065
	1,5
lx	4,9
ly	0,7
	6

Торцевой колпачок ложного импоста 70 круглого, ASA

1356710 @ @ @

1356711 @ @ @

50

# REHAU GRAZIO

## СЕЧЕНИЯ ПРОФИЛЕЙ

### Детали для механических соединений, аксессуары

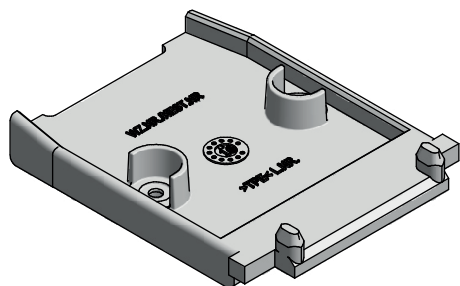

Соединитель импоста 76 GRAZIO

TPE

1359025 

 100

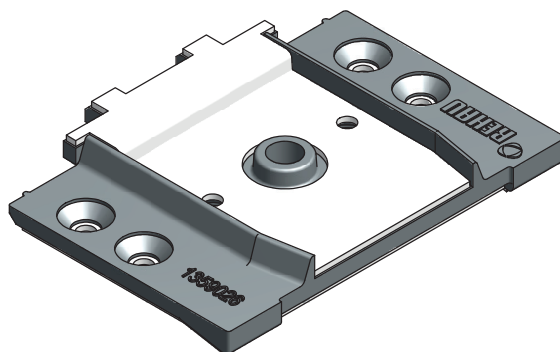

Механический соединитель импоста 76 GRAZIO

Цинковое литьё

1359026 

 100



Фальцевый вкладыш GRAZIO

PP

1359027 

 100

# REHAU GRAZIO

## СЕЧЕНИЯ ПРОФИЛЕЙ

### Детали для механических соединений, аксессуары

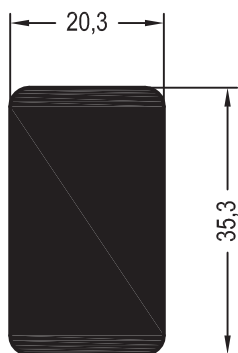



Механический соединитель  
импоста 78 универсальный

**1247167** 

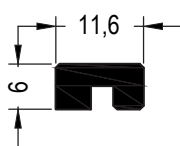
 2



Профиль фиксирующий

**1241957**  

 36

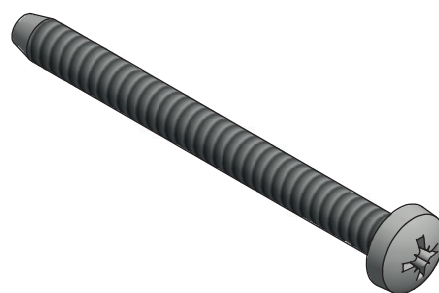

Шуруп 6,3 x 70

сталь оцинкованная

**1260633** 

 250

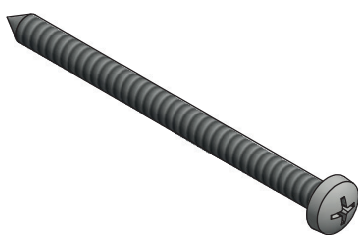

Шуруп 4,2 x 60

сталь оцинкованная

**1231917**

 100

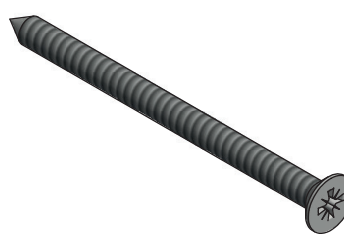

Шуруп 4,2 x 60

сталь оцинкованная

**1264174**

 100

# REHAU GRAZIO

## СЕЧЕНИЯ ПРОФИЛЕЙ

### Шаблоны

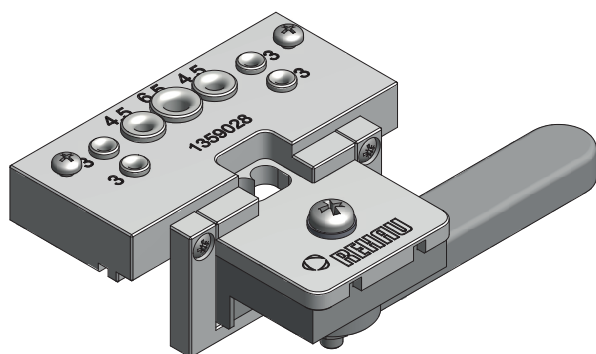

Шаблон для установки мех. соединителей GRAZIO

**1359028** 

 1

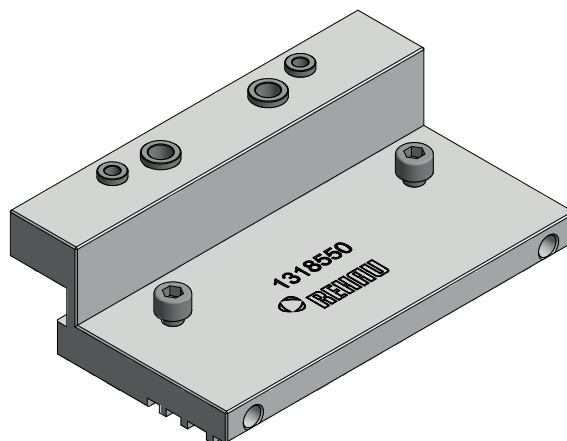

Шаблон для сверления отверстий в ПВХ профилях

**1358550** 

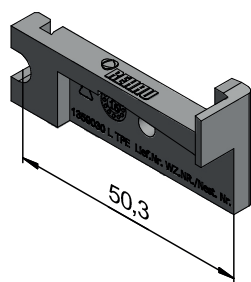

 1

### Комплектующие для сборки дверей



Торцевой колпачок порога GRAZIO

**1359029**  

**1359030**  

 50

# REHAU GRAZIO

## СЕЧЕНИЯ ПРОФИЛЕЙ

### Армирование

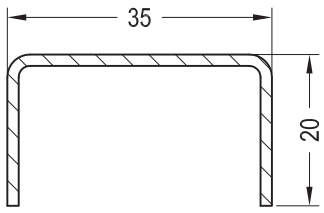
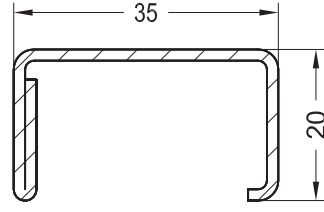
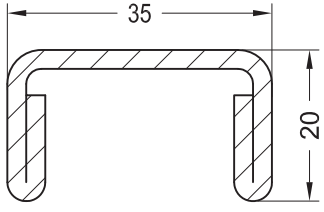
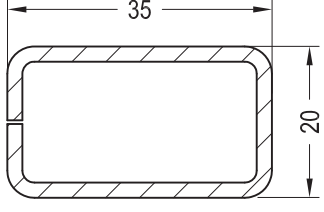
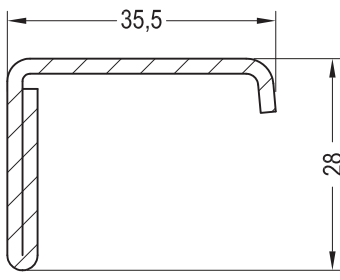
Эскиз	№ арт.		lx	ly
	1245536	1,5	2,0	0,42
	1261831@	1,5	2,5	0,56
	1261841	2	3,1	0,69
	1245526	2,5	4,2	0,89
	1239583	1,5	2,3	0,98
	1261709@	2	2,9	1,2
	1244546@	2	2,2	1,3

# REHAU GRAZIO

## СЕЧЕНИЯ ПРОФИЛЕЙ

### Армирование

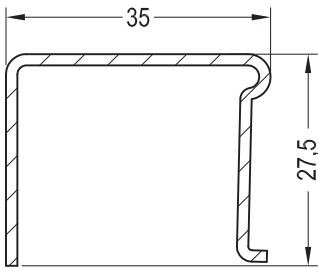
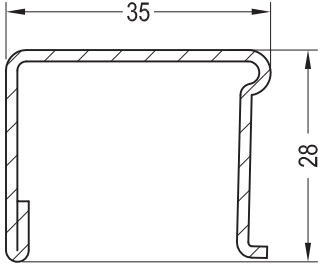
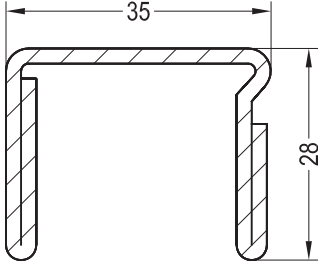
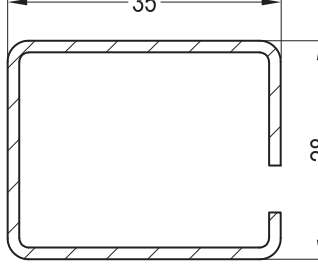
Эскиз	№ арт.		lx	ly
	1244506	1,5	2,5	1,1
	1244516	1,5	2,7	1,3
	1244526	2	3,4	1,7
	1244536	2	5,0	2,0
	1237091@	1,5	2,8	2,1
	1249934@	2	3,4	2,6



# REHAU GRAZIO

## СЕЧЕНИЯ ПРОФИЛЕЙ

### Армирование

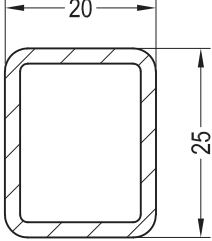
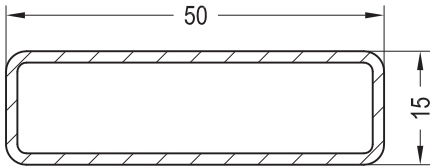
Эскиз	№ арт.		lx	ly
	1258524@	2	0,87	1,2
	1222065	1,5	4,8	0,69

# REHAU GRAZIO

## СЕЧЕНИЯ ПРОФИЛЕЙ

### Список артикулов

№ арт.	Название	Пачка /	Палета,		Коробка,	Стр.
		связка, м.	м.	шт.	шт.	
1222065	Армирование 50x15x2	6	336			15
1231917	Шуруп 4,2 x 60 (полукруглая головка)				100	11
1237091@	Армирование 35x28x1,5 (труба стальная)	6/504				14
1239583	Армирование 35x20x1,5 замкнутое	6	504			13
1241957	Профиль фиксирующий	36				11
1244506	Армирование 35x28x1,5	6	504			14
1244516	Армирование 35x28x1,5 с загибом	6	504			14
1244526	Армирование 35x28x2 с загибом	6	432			14
1244536	Армирование 35x28x2 с 2 загибами	6	312			14
1244546@	Армирование 35,5x28x2	6	432			13
1245526	Армирование 35x20x2,5	6	324			13
1245536	Армирование 35x20x1,5	6	504			14
1247167	Механический соединитель импоста 78 универсальный		2			11
1249934@	Армирование 35x28x2 (труба стальная)	6/504				14
1252924@	Армирование 30x10x2	6				15
1255894@	Армирование 25x20x2	6				15
1260633	Шуруп 6,3 x70 (полукруглая головка)				250	11
1261709@	Армирование 35x20x2 замкнутое	6				14
1261801	Армирование 35x10x2	6	480			15
1261831@	Армирование 35x20x1,5	6	432			13
1261841	Армирование 35x20x2	6	432			13
1264174	Шуруп 4,2 x 60 (потайная головка)				100	11
1264230	Ниппель под шуруп				1000	6
1318550	Шаблон для сверления отверстий в ПВХ профилях				1	12
1356410@	Торц. колпачок шульпа 70, прав.			1000	50	6
1356411@	Торц. колпачок шульпа 70, лев.			1000	50	6
1356510@	Торц. колпачок ложного импоста №1, прав.			700	50	7
1356511@	Торц. колпачок ложного импоста №1, лев.			700	50	7
1356610	Торц. колпачок ложного импоста 70, прав.			700	50	8
1356611	Торц. колпачок ложного импоста 70, лев.			700	50	8
1356710@	Торц. колпачок л. импоста 70 круглого, прав.			500	50	9
1356711@	Торц. колпачок л. импоста 70 круглого, лев.			500	50	9
1359025	Механический соединитель импоста 76 GRAZIO, TPE				100	10
1359026	Механический соединитель импоста 76 GRAZIO, цинковое литье				100	10
1359027	Фальцевый вкладыш GRAZIO			40000	100	10
1359028	Шаблон для установки мех. соединителей GRAZIO	1				12
1359029	Торцевой колпачок порога GRAZIO, правый				50	12
1359030	Торцевой колпачок порога GRAZIO, левый				50	12
1550085	Штульп 70	36	972			6

# REHAU GRAZIO

## СЕЧЕНИЯ ПРОФИЛЕЙ































### Список артикулов

№ арт.	Название	Пачка /	Палета,		Коробка,	Стр.
		связка, м.	м.	шт.	шт.	
1550535	Ложный импост №1	36	540			7
1550536@	Ложный импост 70 круглый	36	540			9
1550775	Ложный импост 70	36	540			8
1505500	Коробка 55	36	432			2
1505510	Коробка 63	36	432			3
1505600	Импост 76	36	432			4
1505700	Створка Z55	36	432			5
1560950	Внутренний нащельник на стык в окне со штульпом	72	4464			6
1595220@	Внутренний нащельник на стык в окне со штульпом, кашированный	36	4104			6
1599085@	Штульп 70, кашированный	36	972			6
1599535	Ложный импост №1, кашированный	24	672			7
1599536@	Ложный импост 70 круглый, кашированный	24	672			9
1599775	Ложный импост 70, кашированный	24	576			8
1835171	Уплотнение притвора (белое)	200				3
1835181	Уплотнение штульпа (белое)	150				6
1864940	Уплотнение штульпа (черное)	300				6
1864952	Уплотнение притвора (черное)	500				3
1865530	Уплотнение притвора (серое)	500				3
1865535	Уплотнение притвора из сотового каучука (серое)	400				3
1865650	Уплотнение штульпа (серое)	300				6
1884952	Уплотнение притвора из сотового каучука (черное)	400				3

# REHAU GRAZIO

## СЕЧЕНИЯ ПРОФИЛЕЙ

### Условные обозначения

	Цвет черный
	Цвет серый
	Цвет белый
	Цвет кремово-белый
	Цвет коричневый
	Цвет карамельный
	Цвет зеленый
	Цвет красный
	Цвет серебристый
	Цвет любой
	Алюминий натуральный анодированный
	Алюминий неокрашенный
	Кашированное исполнение
	Окрашенное исполнение
	Норма упаковки (детали см. в перечне артикулов)
	Толщина материала в мм
	Свариваемые уплотнения
	Несвариваемые уплотнения
	Установка уплотнений вручную
	Правое исполнение
	Левое исполнение
@	Нестандарт для склада в Гжели, срок поставки по запросу
$I_x$	Момент инерции по оси X в см <sup>4</sup>
$I_y$	Момент инерции по оси Y в см <sup>4</sup>
	Приклеить ПВХ-клеем
	Уплотнить силиконом
	Уплотнить EPDM-массой
	Приклеить EPDM-клеем
	Шурупы с круглой головкой по ISO 7049
	Шурупы с потай-головкой по ISO 7050
	Шурупы с борголовкой
	Периметр профиля в мм
	Шаблоны



### Расшифровка вариантов

После номера артикула (например, 555009) следует 3-значный номер варианта (например, 701), который присваивается как основным, так и дополнительным профилям.



Номер варианта состоит из 3 цифр:



- 1 цифра определяет вид упаковки
- 2 и 3 цифры - номер цвета.



1 цифра	Вид упаковки
6	Дер. палета, профиль в чулке (HRV)
7	Мет. палета, профиль в чулке (LGP)
8	Дер. палета, профиль в моночулке (HRV)
9	Мет. палета, профиль в моночулке (LGP)



2 и 3 цифры	Номер цвета	
	Профиль	Профиль/Уплотнение
01	Белый 159	Белый/Черный 159/601
05	-	Белый/Белый 159/159
15	-	Белый/Серый 159/RAL 7001

Пример:

XXXXXX  - арт. в белом исполнении без уплотнений  
 36 - вар. X01, наименьшая ед. упаковки 36 м

XXXXXX    - арт. в белом исполнении с белым уплотнением - вар. X05, наименьшая ед. упаковки 24 м

XXXXXX    - арт. в белом исполнении с серым уплотнением - вар. X15, наименьшая ед. упаковки 36 м

XXXXXX    - арт. кашир. с черным уплотнением - различные варианты, например, согласно таблице стандартных цветов, наименьшая ед. упаковки 24 м

 **Внимание:** Перечисленные выше варианты включают не все возможные профили.

### Расшифровка артикулов в SAP для 7-значных артикулов

С переходом на SAP номера артикулов изменились. Новые номера артикулов 7-значные. Перед имеющимся номером артикула ставится „1“. Например, артикулу 555009 в SAP соответствует: 1555009.

### Расшифровка вариантов в SAP для 4-значных артикулов

С переходом на SAP варианты артикулов изменились. Новые варианты 4-значные. Перед имеющимся 3-значным вариантом ставится „1“. Например, варианту 720 в SAP соответствует: 1720.

### Номер материала

С переходом на SAP в 11-значном номере материала используются только 7-значные номера артикулов и 4-значные варианты, например, 15550091720.

---

Наши практические устные и письменные технические консультации основываются на опыте и проводятся с полным знанием дела, но, тем не менее, не являются обязательными к выполнению указаниями. Находящиеся вне нашего влияния различные условия производства и эксплуатации исключают какие-либо претензии по нашим рекомендациям. Рекомендуется проверить, насколько пригоден для предусмотренного Вами использования продукт RENAU. Применение и использование, а также переработка продукта происходят вне нашего контроля и поэтому всецело попадают под Вашу ответственность.

В случае возникновения вопроса об ответственности возмещение ущерба распространяется только на стоимость поставленного нами и использованного Вами товара. Наши гарантии распространяются на стабильное качество нашего продукта, выпускаемого согласно нашей спецификации и в соответствии с нашими общими условиями поставки и оплаты. Авторские права на документ защищены. Права, особенно на перевод, перепечатку, снятие копий, радиопередачи, воспроизведение на фотомеханических или других подобных средствах, а также сохранение на носителях данных, защищены.